

eplehjelp webinar

Våre beste effektiviseringstips!

Vi starter klokken 19:00!



Målet med webinarret:

Lære noe nytt, forstå mer og **bruke Macen mer effektivt i hverdagen!**

Enten du bruker Mac på jobb eller privat kan du spare mye tid..



Planen for webinarret

1. Tastaturnarveier

- Ikke de «vanlige alle kan»
- Men mange du kan bruke for å jobbe bedre med flere programmer osv.

2. Spotlight

- Et magisk søkefeltet fullt av hemmeligheter

3. Mission Control og Spaces

- Få kontroll på programmer og vinduer
- Spesielt når du har mange oppe samtidig

4. Aktive hjørner

- Bruk hjørnene til noe effektivt! Uvurderlig

5. Anbefalte Apper

- ... og ikke anbefalte Apper

- For deg som er med helt til slutt: **Gratis e-bok**
- Spørsmål og svar

Hvorfor har vi dette webinarret?

Mange bruker Mac på jobb og kan ikke helt enkle snarveier som gjør livet mye enklere.

Det er bare små, enkle ting som gjør at du kan bruke Macen din mye mer effektivt og **du kan faktisk spare mange timer i uken.**

NB!

Dette webinar er tilpasset
viderekommende Mac-brukere
og gjerne deg som bruker
Mac på jobb.

Så til dere som ikke er så erfarne, det
er fare for at ting kanskje går litt
«fort i svingene» til tider.



Mange synes teknologi er vanskelig

Det er mye å huske på, komplisert og det kommer nye ting hele tiden.



Enkel og forståelig opplæring og hjelp i Apple-produkter



Hvem er jeg?

Henrik Ruud

Daglig leder og kursholder

Jobbet i Humac i 3 år
(nå Eplehuset)

Kursansvarlig

Apple-sertifiseringer



snart 5 år

www.eplehjelp.no

Så la oss sette i gang 😊👍

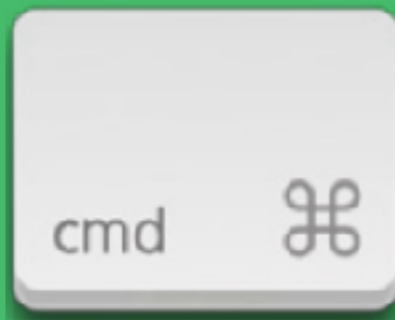

Tastatursnarveier

- sparer tid og gjør det morsommere å bruke Macen

1. Tastaturnarveier

2. Spotlight

3. Mission Control og Spaces

4. Aktive hjørner

5. Anbefalte og ikke anbefalte apper

- For deg som er med til slutt: gratis e-bok

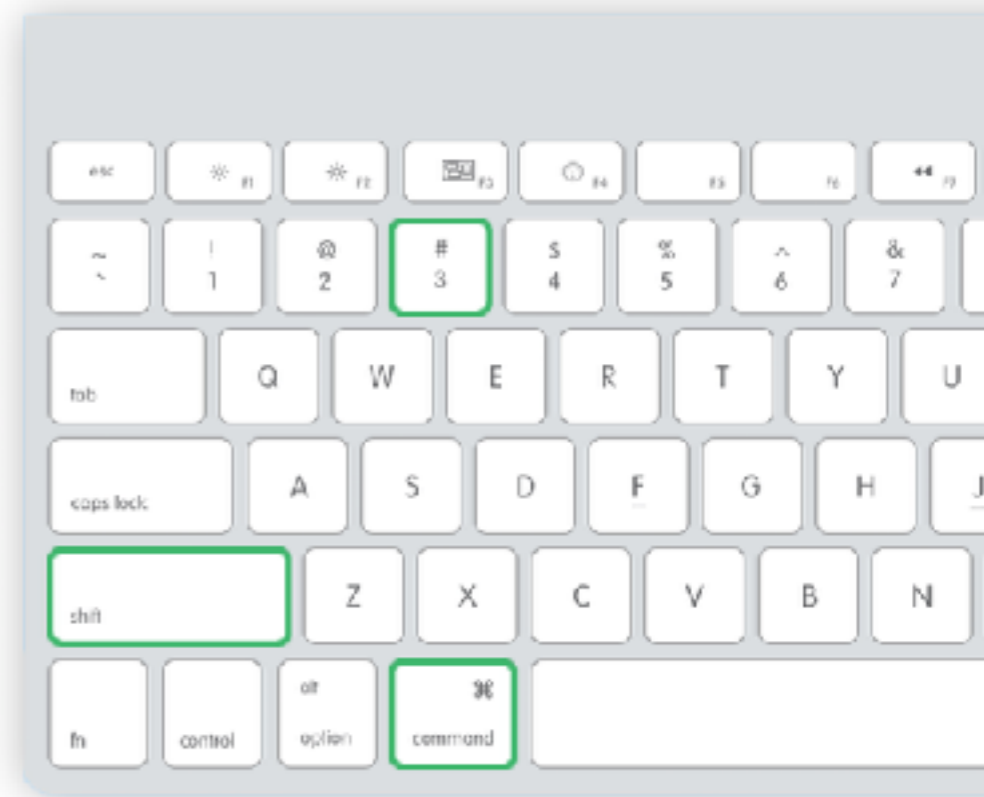

1. Tastaturnarveier

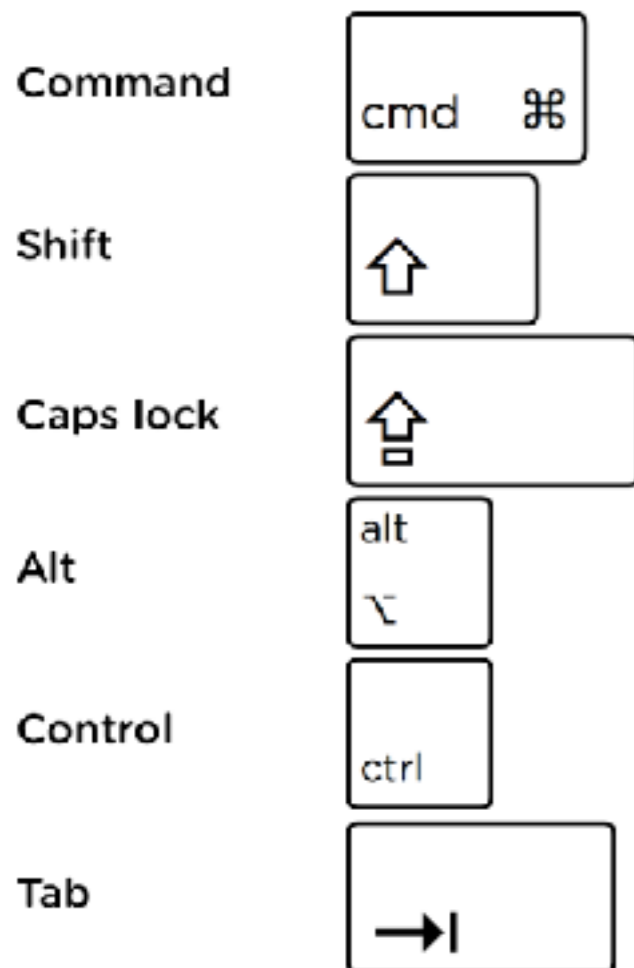

Hvorfor genialt?

- 1) Du slipper å flytte hendende fra tastaturet.
- 2) En tastaturnarvei sparer deg for 2-5 klikk
- 3) Mye mer effektivt

1. Tastatursnarveier

2. Spotlight

3. Mission Control og Spaces

4. Aktive hjørner

5. Anbefalte og ikke anbefalte apper

- For deg som er med til slutt: gratis e-bok

Disse MÅ du kunne

⌘ + C Kopier

⌘ + V Lim inn

⌘ + A Marker alt

⌘ + X Klipp ut

⌘ + S Lagre

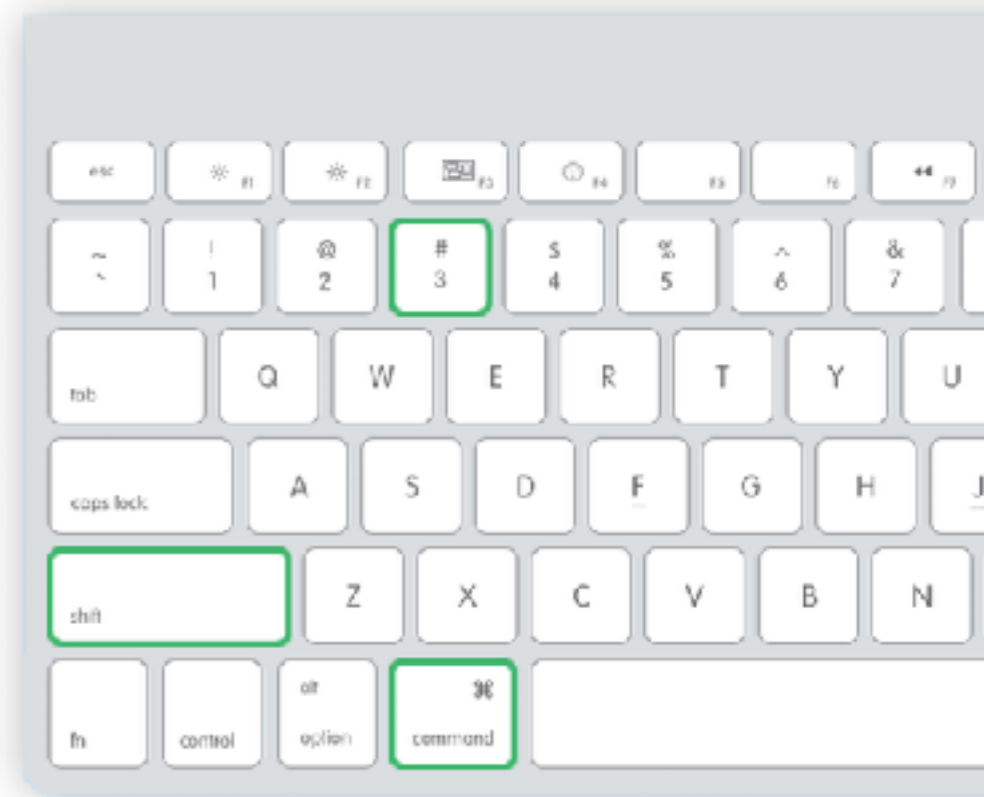

1. Tastatursnarveier

2. Spotlight

3. Mission Control og Spaces

4. Aktive hjørner

5. Anbefalte og ikke anbefalte apper

- For deg som er med til slutt: gratis e-bok

Andre nyttige snarveier

⌘ + N Åpne nytt vindu

⌘ + M Minimer vindu

⌘ + W Lukk vindu

⌘ + Q Avslutt program

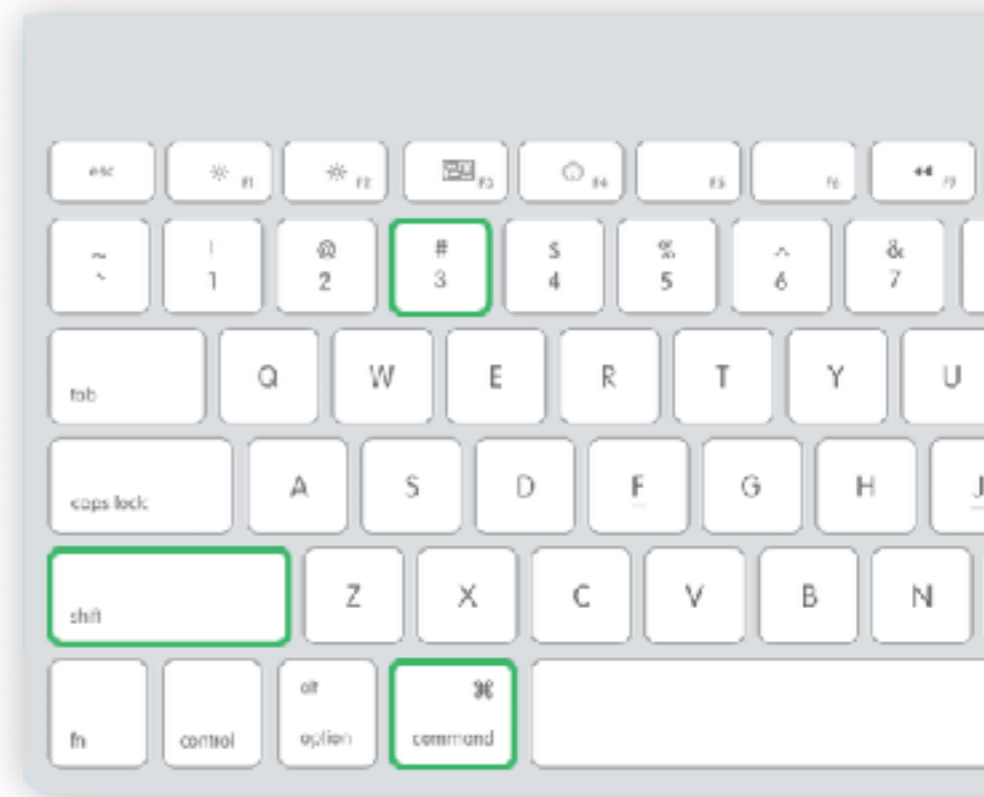

1. Tastatursnarveier

2. Spotlight

3. Mission Control og Spaces

4. Aktive hjørner

5. Anbefalte og ikke anbefalte apper

- For deg som er med til slutt: gratis e-bok

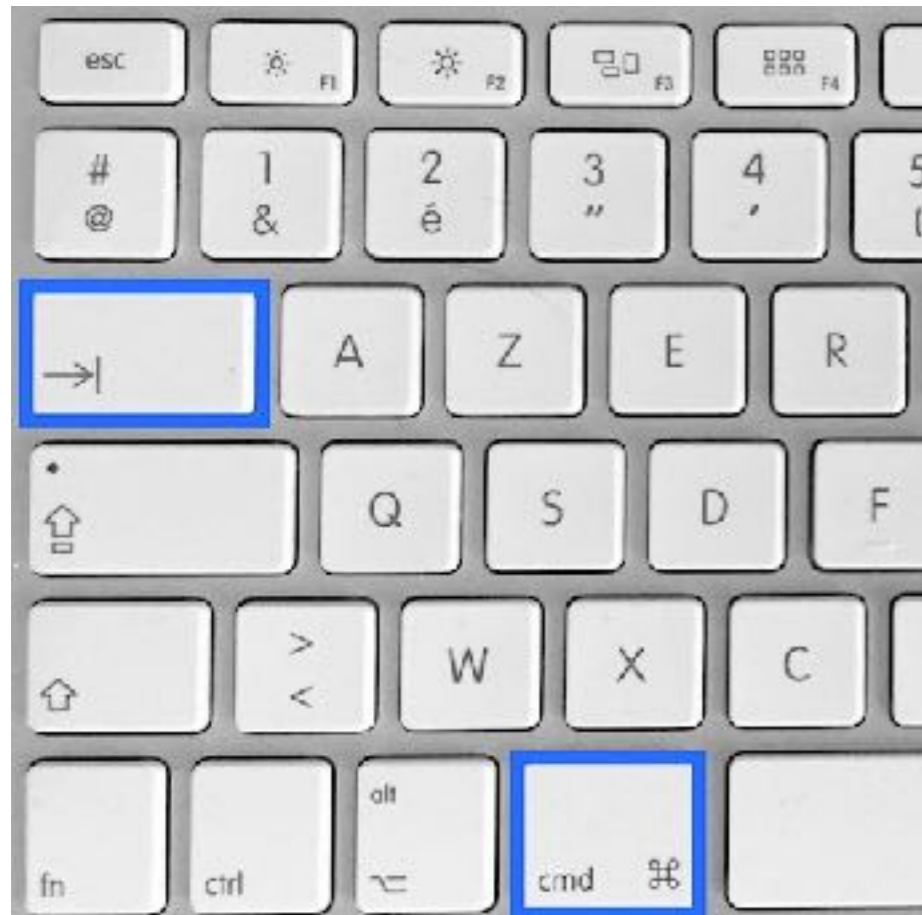

1. Tastatursnarveier

2. Spotlight

3. Mission Control og Spaces

4. Aktive hjørner

5. Anbefalte og ikke anbefalte apper

- For deg som er med til slutt: gratis e-bok

Flere og andre type snarveier

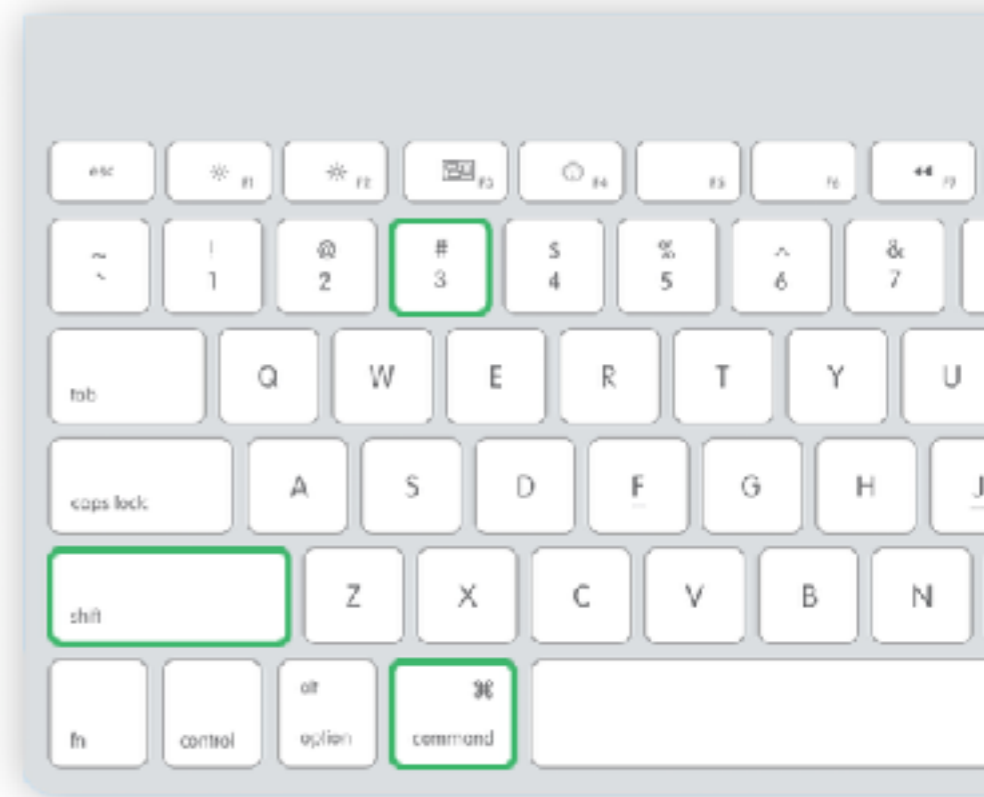

1. Skjerm bilde og ting du bare kan gjøre med tastetrykk
2. Mange flere snarveier (+ du kan lage selv)
3. Skrivesnarveier (for deg som skriver mye)
4. Snarveier for spesifikke programmer
 - Mail
 - Kalender
 - Safari
 - Word
 - Keynote / PowerPoint
 - Finder

1. Tastatursnarveier

2. Spotlight

3. Mission Control og Spaces

4. Aktive hjørner

5. Anbefalte og ikke anbefalte apper

• For deg som er med til slutt: gratis e-bok

Tastatursnarveier huskeliste

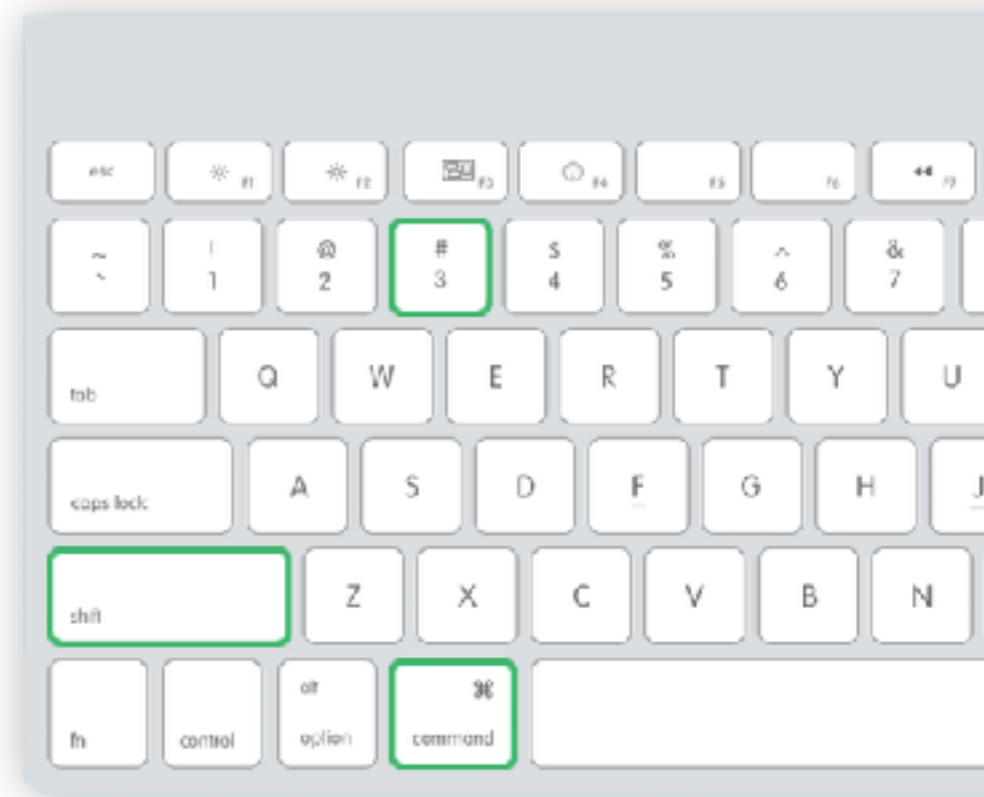

Med alle de viktigste snarveiene du
trenger å vite om på Mac

En del av Effektivitetspakka
... kommer tilbake til dette etterpå :)

🔍 | Spotlight-søk

Spotlight

En genial måte å finne frem til hva som helst
på Macen din ... og mye mer ... på 1-2-3

1. Tastaturnarveier

2. Spotlight

3. Mission Control og Spaces

4. Aktive hjørner

5. Anbefalte og ikke anbefalte apper

• For deg som er med til slutt: gratis e-bok

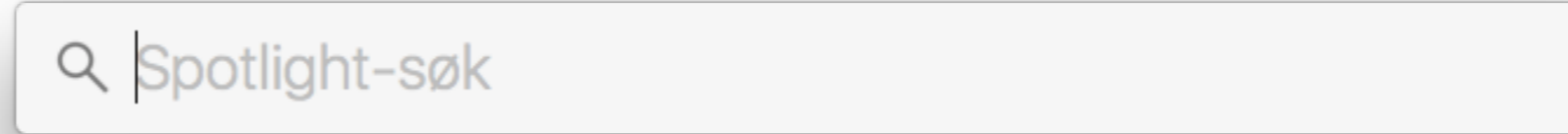

2. Spotlight

- Et magisk søkefelt fullt av hemmeligheter

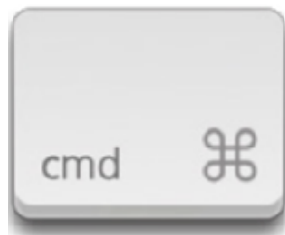

+

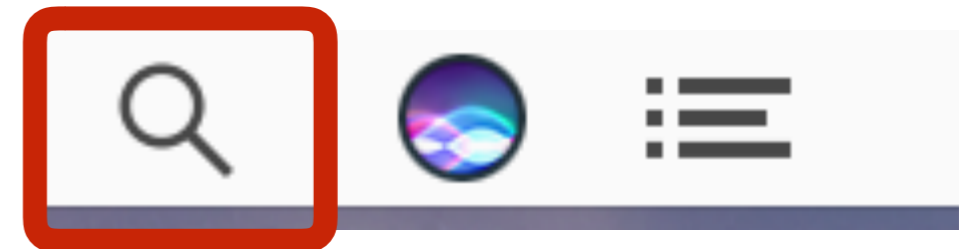
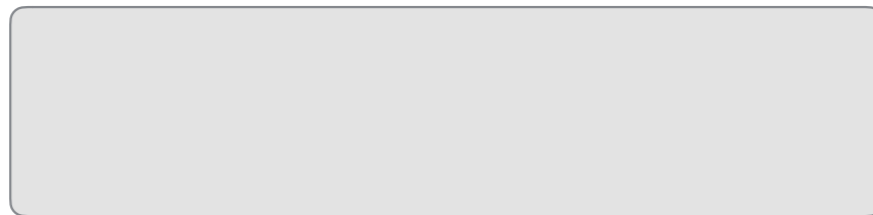

1. Tastaturnarveier

2. Spotlight

3. Mission Control og Spaces

4. Aktive hjørner

5. Anbefalte og ikke anbefalte apper

• For deg som er med til slutt: gratis e-bok

A screenshot of the Spotlight search bar on a Mac. It features a magnifying glass icon on the left and the text "Spotlight-søk" inside the search field.

Spotlight-søk

Spotlight er Macens skjulte søkefunksjon.

Du kan åpne programmer, finne filer og egentlig gjøre det aller meste med den kraftige søkemotoren.

To måter å åpne Spotlight på:

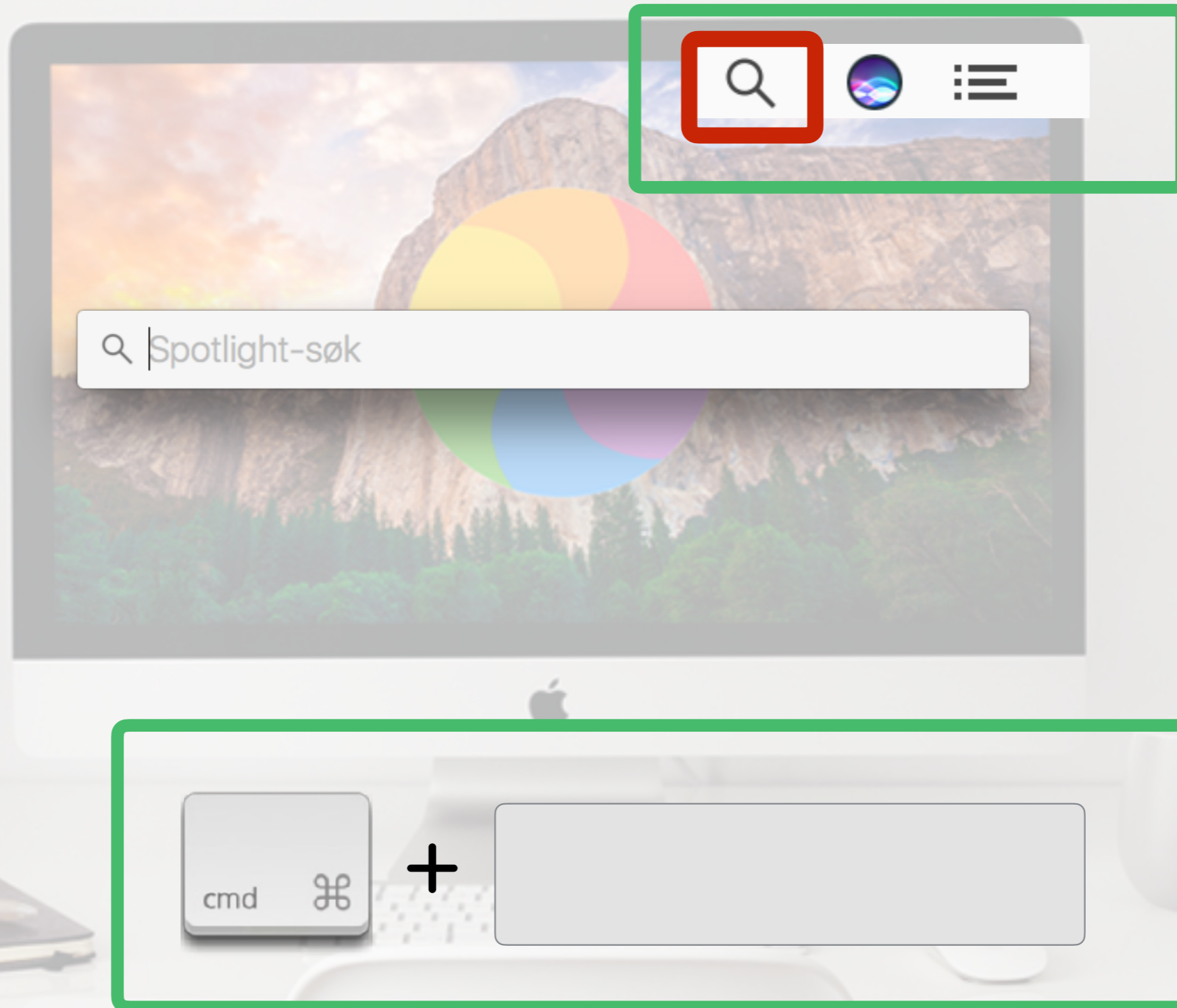

1. Tastaturnarveier

2. Spotlight

3. Mission Control og Spaces

4. Aktive hjørner

5. Anbefalte og ikke anbefalte apper

• For deg som er med til slutt: gratis e-bok

A screenshot of the Spotlight search bar in macOS. It features a magnifying glass icon on the left and the text "Spotlight-søk" inside the search field.

Spotlight-søk

Men hva kan man gjøre?

1. Søke etter hva som helst (filer osv.)
2. Gjøre smarte søk
3. Kalkulator
4. Vektenheter
5. Distanse
6. Temperatur
7. Valuta

1. Tastaturnarveier

2. Spotlight

3. Mission Control og Spaces

4. Aktive hjørner

5. Anbefalte og ikke anbefalte apper

• For deg som er med til slutt: gratis e-bok

🔍 Spotlight-søk

Men hva kan man gjøre?

1. Søke etter hva som helst (filer osv.)

2. ~~Gjøre smarte søk~~

3. Kalkulator

4. ~~Vektenheter~~

5. ~~Distanse~~

6. ~~Temperatur~~

7. ~~Valuta~~

1. Tastaturnarveier

2. Spotlight

3. Mission Control og Spaces

4. Aktive hjørner

5. Anbefalte og ikke anbefalte apper

• For deg som er med til slutt: gratis e-bok

🔍 Spotlight-søk

Hvordan søke etter «hva som helst»?

1. Filnavn

2. Filtype

3. Programmer

4. Mappenavn

5. Filnavn + filtype

1. Tastaturnarveier

2. Spotlight

3. Mission Control og Spaces

4. Aktive hjørner

5. Anbefalte og ikke anbefalte apper

• For deg som er med til slutt: gratis e-bok

🔍 Spotlight-søk

Kalkulator

Ta avanserte regnestykker med parenteser og opphøyde tall, rett i spotlight på null, niks!

$$4*8$$

$$4*8+5/3$$

$$(4*8)+((5/3^3)*10)$$



Mission Control og Spaces

Få et fugleperspektiv på alt du driver med.
Oversiktlig og effektivt når du driver med mye forskjellig.

1. Tastaturnarveier
 2. Spotlight
 3. Mission Control og Spaces
 4. Aktive hjørner
 5. Anbefalte og ikke anbefalte apper
- For deg som er med til slutt: gratis e-bok



Mission Control og Spaces

- Få kontroll på programmer og vinduer



eller



... eller fingerbevegelsen: 3 fingre og dytte opp

1. Tastaturnarveier
 2. Spotlight
 3. Mission Control og Spaces
 4. Aktive hjørner
 5. Anbefalte og ikke anbefalte apper
- For deg som er med til slutt: gratis e-bok



Få et fugleperspektiv på alle programmer og vinduer

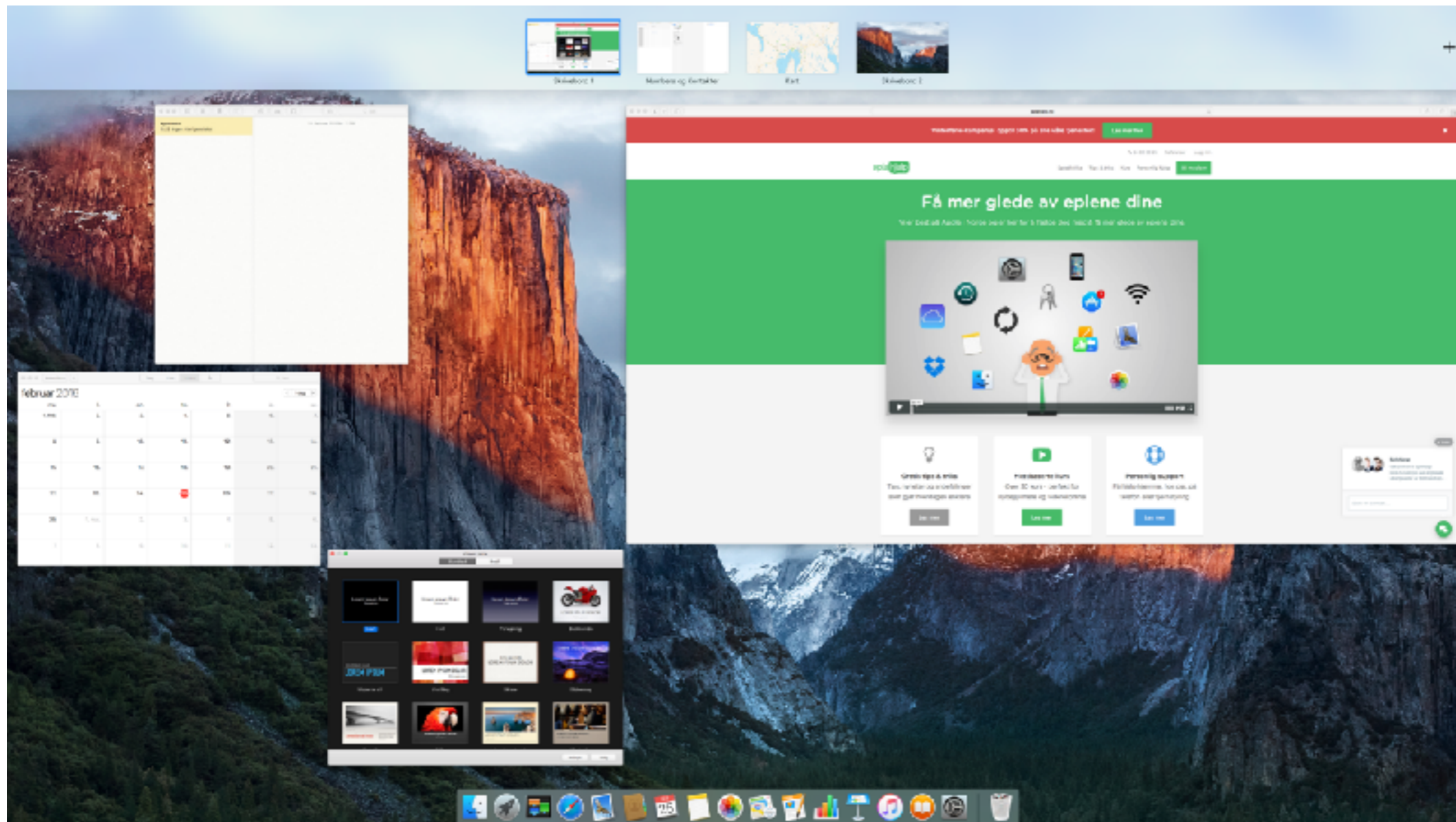

1. Tastaturnarveier
 2. Spotlight
 - 3. Mission Control og Spaces**
 4. Aktive hjørner
 5. Anbefalte og ikke anbefalte apper
- For deg som er med til slutt: gratis e-bok



Fullskjerm og Spaces

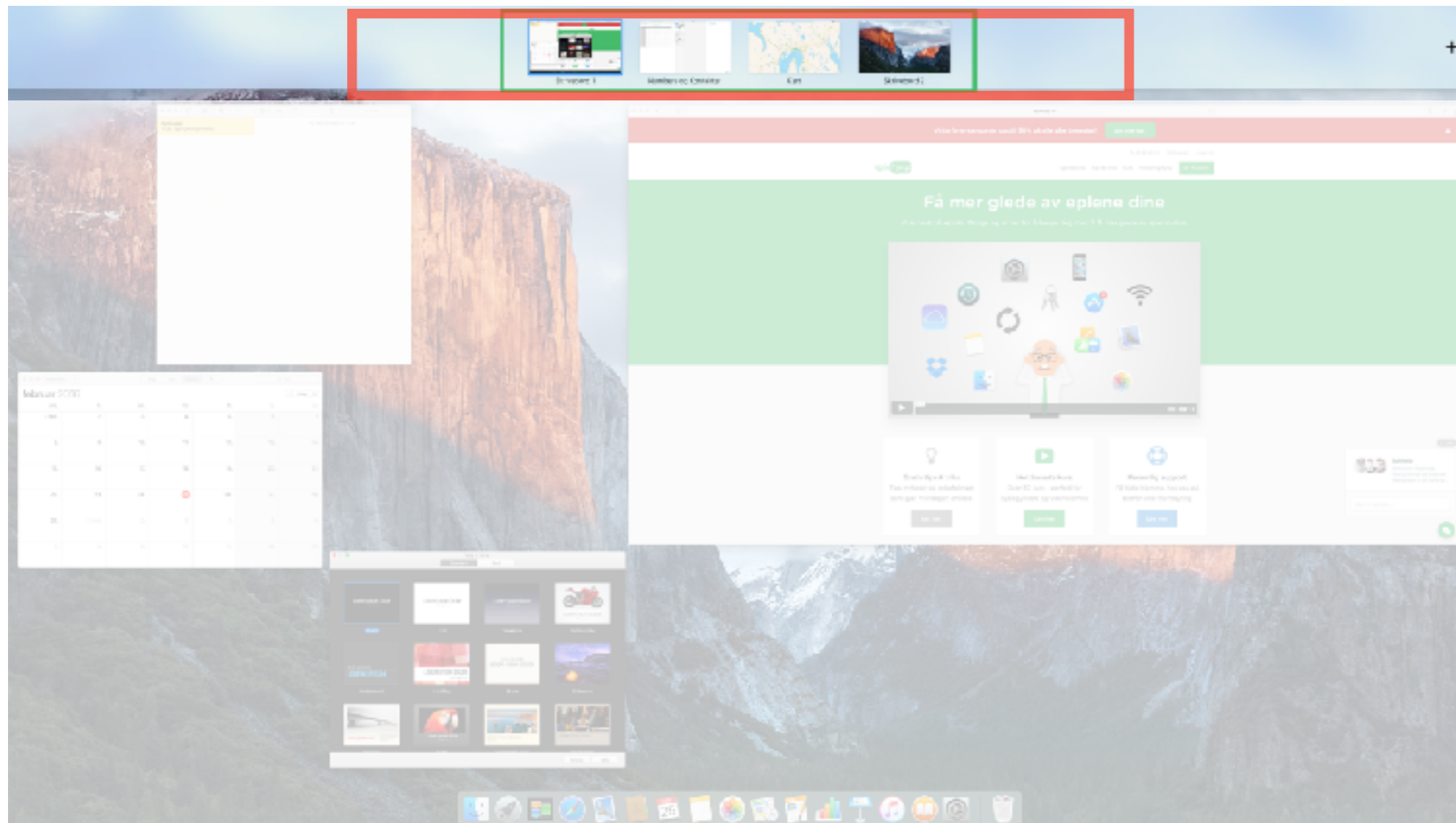

1. Tastaturnarveier
 2. Spotlight
 - 3. Mission Control og Spaces**
 4. Aktive hjørner
 5. Anbefalte og ikke anbefalte apper
- For deg som er med til slutt: gratis e-bok



Mission Control og Spaces

- Så la oss prøve sammen nå!



Aktive hjørner

Bruk hjørnene til noe effektivt.
Kom til Skrivebordet null, niks.

1. Tastaturnarveier
 2. Spotlight
 3. Mission Control og Spaces
 - 4. Aktive hjørner**
 5. Anbefalte og ikke anbefalte apper
- For deg som er med til slutt: gratis e-bok



Aktive hjørner

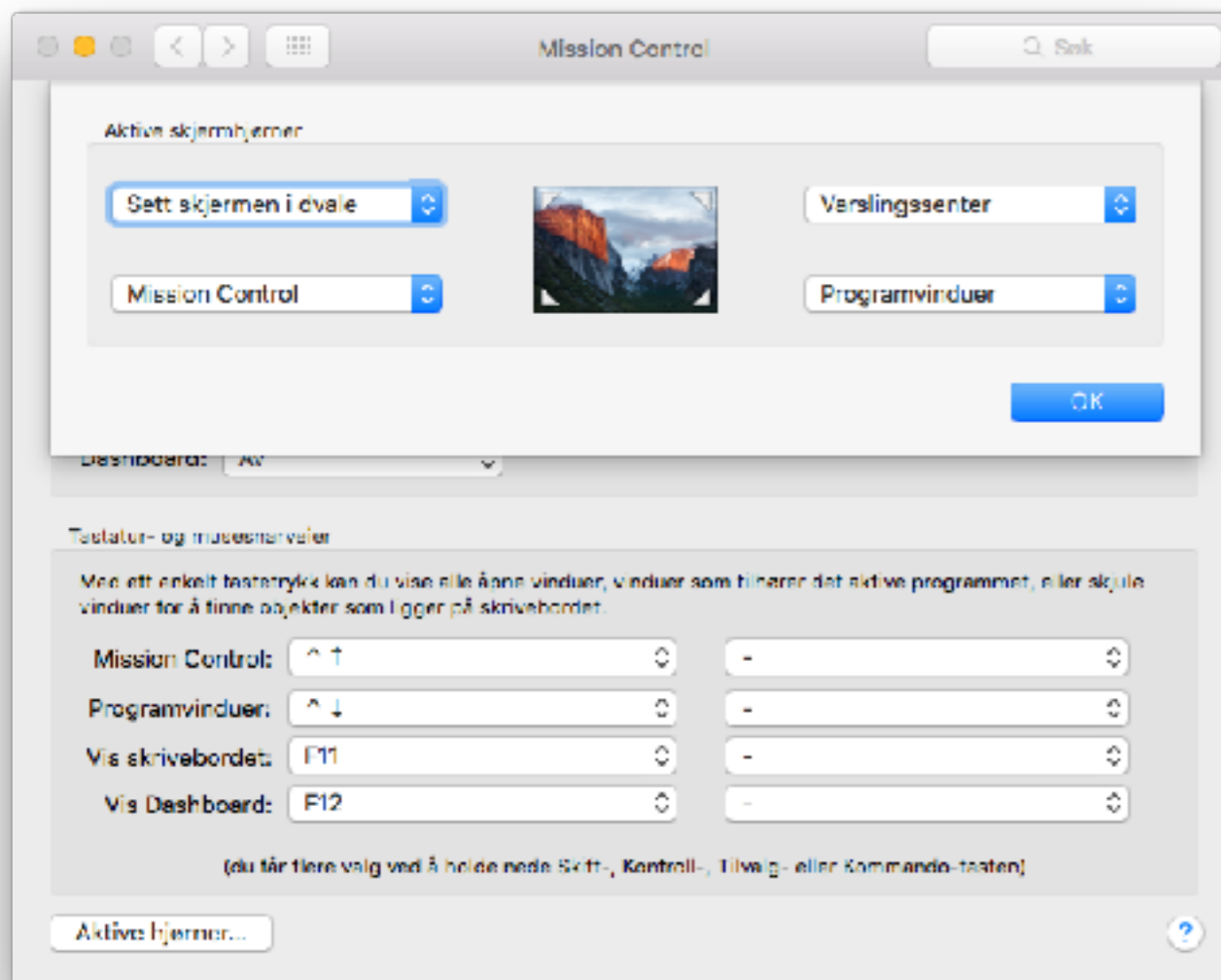

1. Tastaturnarveier
 2. Spotlight
 3. Mission Control og Spaces
 - 4. Aktive hjørner**
 5. Anbefalte og ikke anbefalte apper
- For deg som er med til slutt: gratis e-bok



Aktive hjørner

1. Åpne **Systemvalg**
2. Klikk på **Mission Control**
3. Klikk på **Aktive Hjørner** nederst til venstre
4. Når du får opp et bilde av de fire hjørnene, velger du funksjoner for de forskjellige
5. Klikk på **OK**

1. Tastaturnarveier
2. Spotlight
3. Mission Control og Spaces
4. Aktive hjørner
- 5. Anbefalte og ikke anbefalte apper**
 - For deg som er med til slutt: gratis e-bok



Anbefalte programmer

3 geniale programmer her:



Moom



1. Tastaturnarveier
2. Spotlight
3. Mission Control og Spaces
4. Aktive hjørner
5. **Anbefalte og ikke anbefalte apper**
 - For deg som er med til slutt: gratis e-bok



2 ikke anbefalte apper



MacKeeper



Hola!

... og mange andre litt «halvlugubre»
VPN-klienter

Treg Mac?

>> Vanskelig å jobbe
effektivt



Hvorfor blir Macen treg?

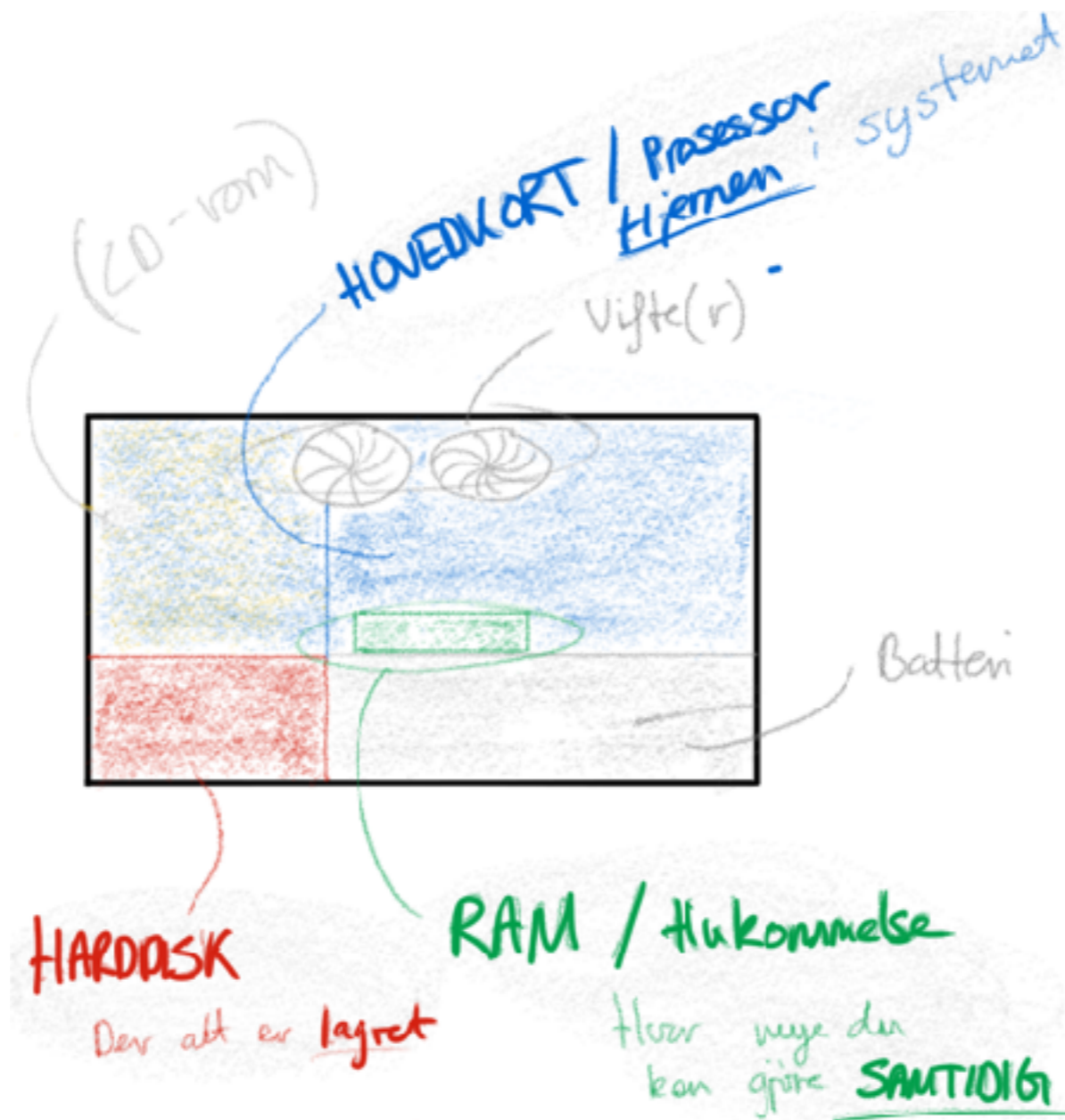



Husk backup!!

«Snurre»harddisk



Mekanisk del som snurrer



Ny:
Rask og fin



Ved bruk + bevegelse
tregere og slitt



Etter 3-6 år
kræsjer



SSD

Minnekort. Heldigital.
Ingen bevegelige deler. Mye mye kjappere.
Kræsjer ikke på samme måte. Ny type teknologi.

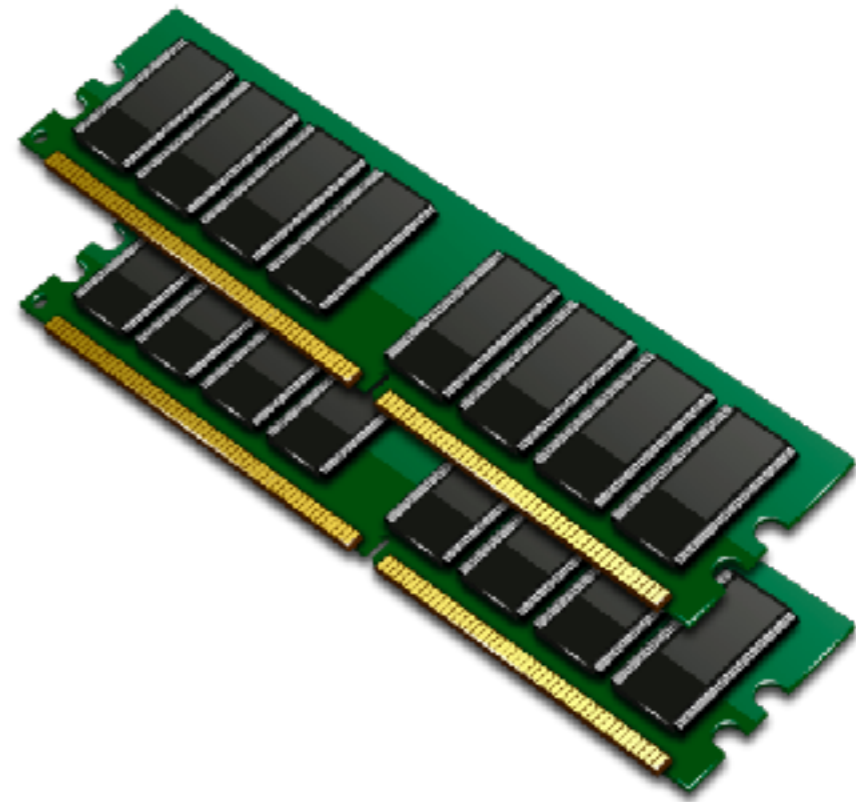

Minne / RAM

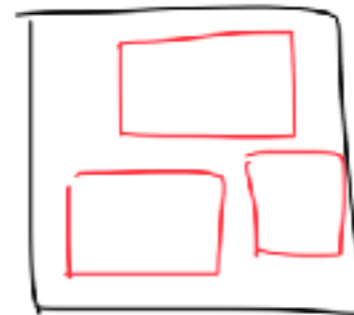

4GB

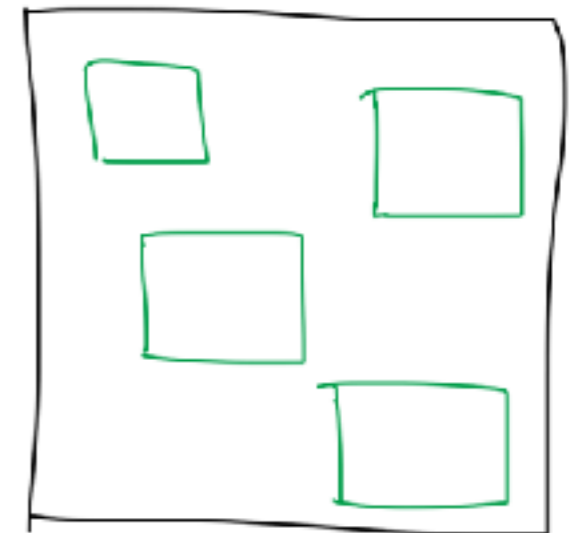

8GB

Så for å oppsummere: du bør ha SSD og minst 8GB RAM hvis du har mac OS X El Capitan eller nyere.



«Snurre»harddisk

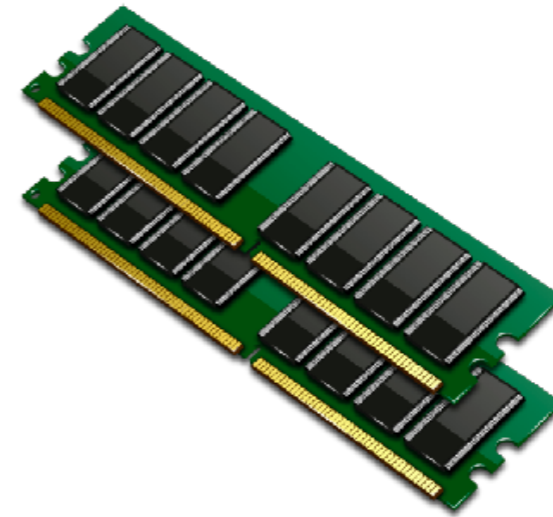

Minne / RAM



SSD



4GB

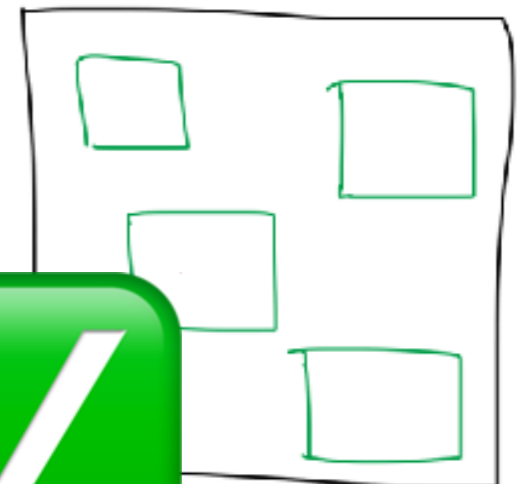

8GB



Vil du ha hjelp med dette?

www.eplehjelp.no/mac-rens/

Mac-sjekk / en-til-en-hjelp i Oslo
Fjernstyring

Nå over til noe annet

1. Tastaturnarveier
2. Spotlight
3. Mission Control og Spaces
4. Aktive hjørner
- 5. Anbefalte og ikke anbefalte apper**

- For deg som er med til slutt: gratis e-bok
- Andre anbefalinger og tilbud
- For deg som er med helt til slutt:
Gratis e-bok
- **Effektivitetspakka**
- Spørsmål og svar

Vi har gått igjennom enormt mye nå

Det er sikkert ikke alle

som husker alt vi har snakket om og alle tingene det er viktig å huske på

Så da er det 3 ting det er greit å vite:

1) Opptak av webinar tilgjengelig gratis frem til onsdag 23:59 for ikke-medlemmer

2) Gratis e-bok til alle som er med helt til slutt nå (presentasjonen i PDF)

3) Noen gode nyheter (følg med videre nå)

... så hvis du ikke fikk med deg alt under webinarret:



Nettkurs

Lær i ditt eget tempo

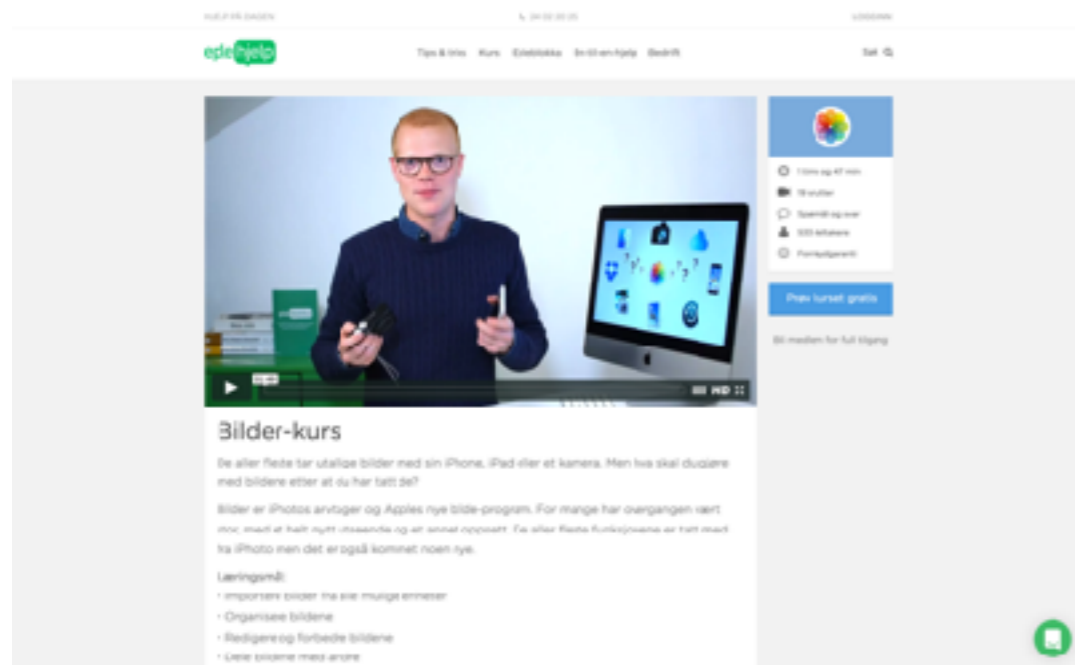

Epleblokka

Våre beste tips, i fysisk form



www.eplehjelp.no

... eller få en-til-en-hjelp

Bilde-hjelp eller Mac-rens

En-til-en-hjelp fra 500,- (i Oslo eller over fjernstyring)



Effektivitetspakka

Nyhet!

Alt du trenger å vite for å utnytte Macen skikkelig og spare masse tid!

Effektivitets-boka

Spar tid og få mer glede av Macen din med våre beste Mac-tips

eplehjelp

Se gratis tips og få hjelp på www.eplehjelp.no

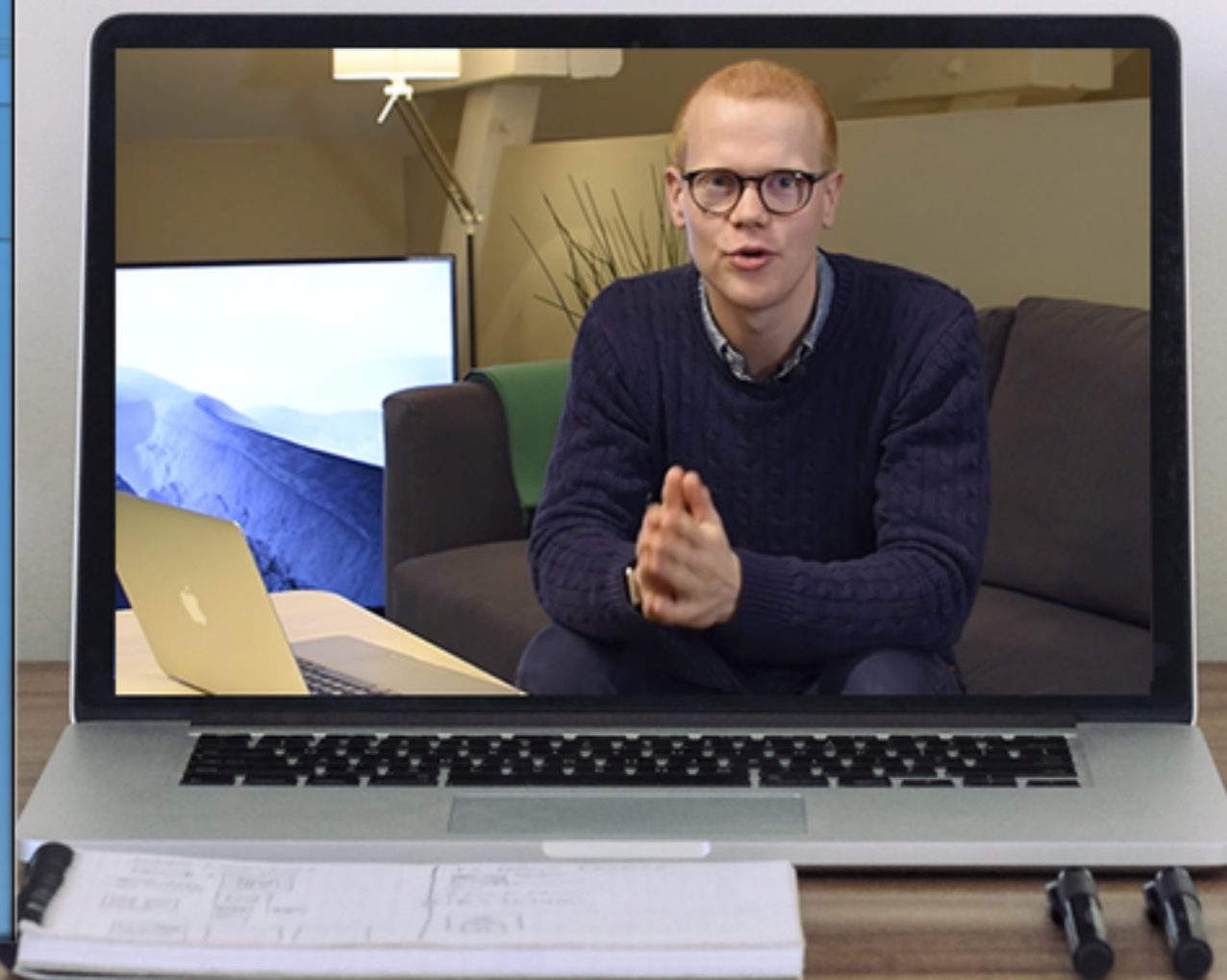

30%
rabatt

i 72 timer etter webinarret

Et enkelt og forståelig nettkurs som lærer deg alt fra hvordan du bruker tastatursnarveier til hvordan du bruker avanserte funksjoner.



1. Grunnleggende - Hvordan bli mer effektiv?



2. Alt om tastatursnarveier



3. De viktigste effektiviseringsfunksjonene



4. Spotlight-søk og Siri



5. Finder-snarveier og tips



6. Anbefalte Apper



Geniale tips & triks



Ofte stilte spørsmål



Effektivitetsboka som PDF (verdi 149,-)



Basert på 5 års erfaring og tusenvis av deltakere



Dette sier en av våre 5000 kursdeltakere



Kai Bratteng

Hei dere! Bare en gladmelding: Dette var interessant, lærerikt, instruktivt og gøy. Tok de to første snuttene i kveld, imponerende pedagogisk opplagt, passer selv for en treg 68-åring som meg. Sjelden jeg har følt at pengene har vært SÅ godt anvendt!

100% fornøydgaranti

Videobaserte nettkurs har mange fordeler. Vi mener det er den beste måten å lære på:

- ✓ Lær i ditt eget tempo
- ✓ Se en snutt og prøv selv
- ✓ Enkelt, forståelig og steg-for-steg
- ✓ Se kurset så mange ganger du vil
- ✓ Tilgang i evig tid

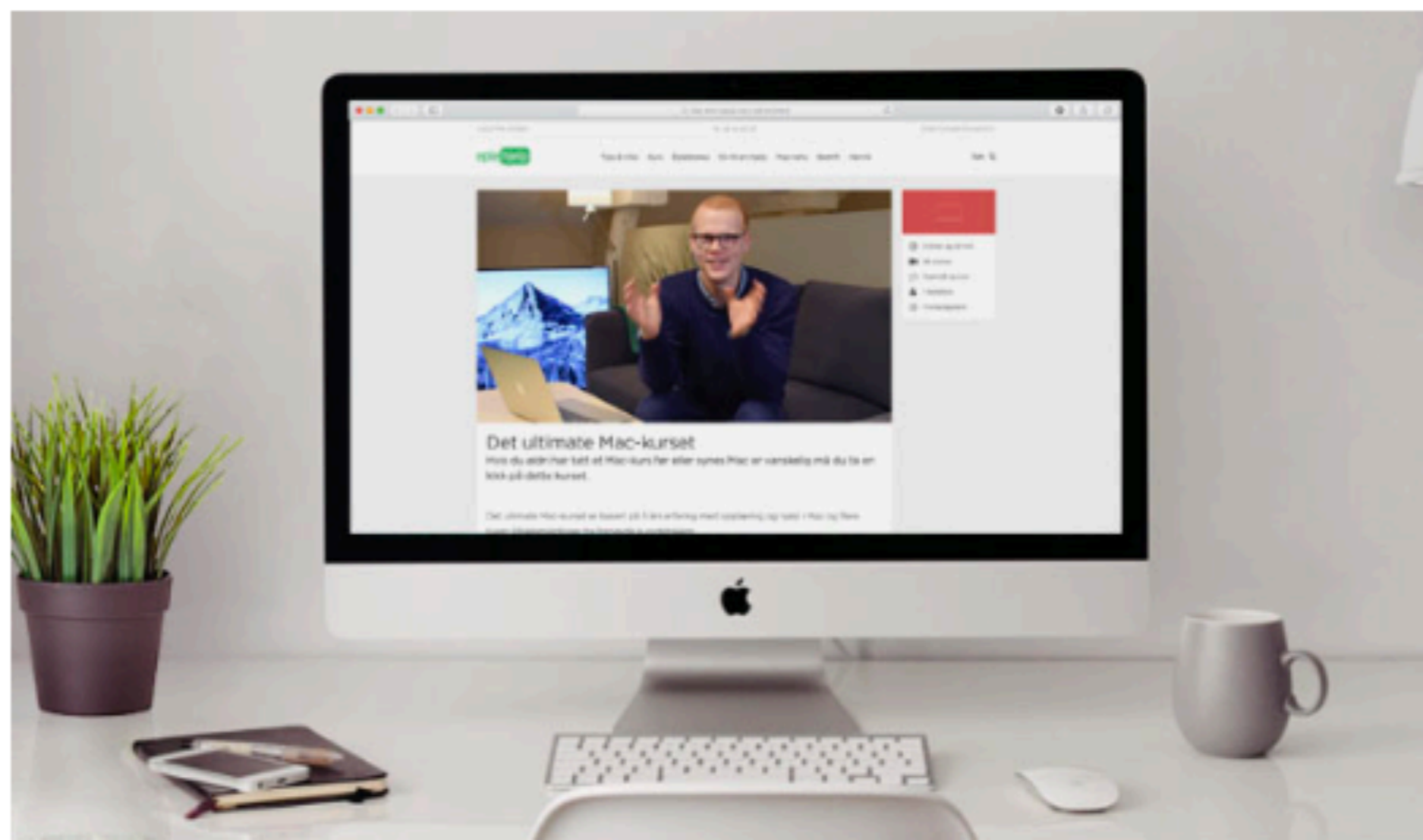



1. Kjøp Effektivitetspakka

Få umiddelbar tilgang.



2. Se kurset når du vil

Spol tilbake når som helst hvis det er noe du ikke forstår.



3. Bli mer effektiv

Effektivitetspakka lærer deg alt du trenger å vite. Det er nå du skal begynne å virkelig utnytte Macen din.



Forskjellen fra webinar?

Effektivitetspakka inneholder 1) Det ultimate Effektivitetskurset og 2) Effektivitetsboka:

- **Mye mer innhold**
 - Flere temaer
 - Bedre forklart
- **Steg-for-steg**
- **Mye mer struktur**
- **Kortere videoer**
- **Tilgang i evig tid**
- **Spørsmål og svar**

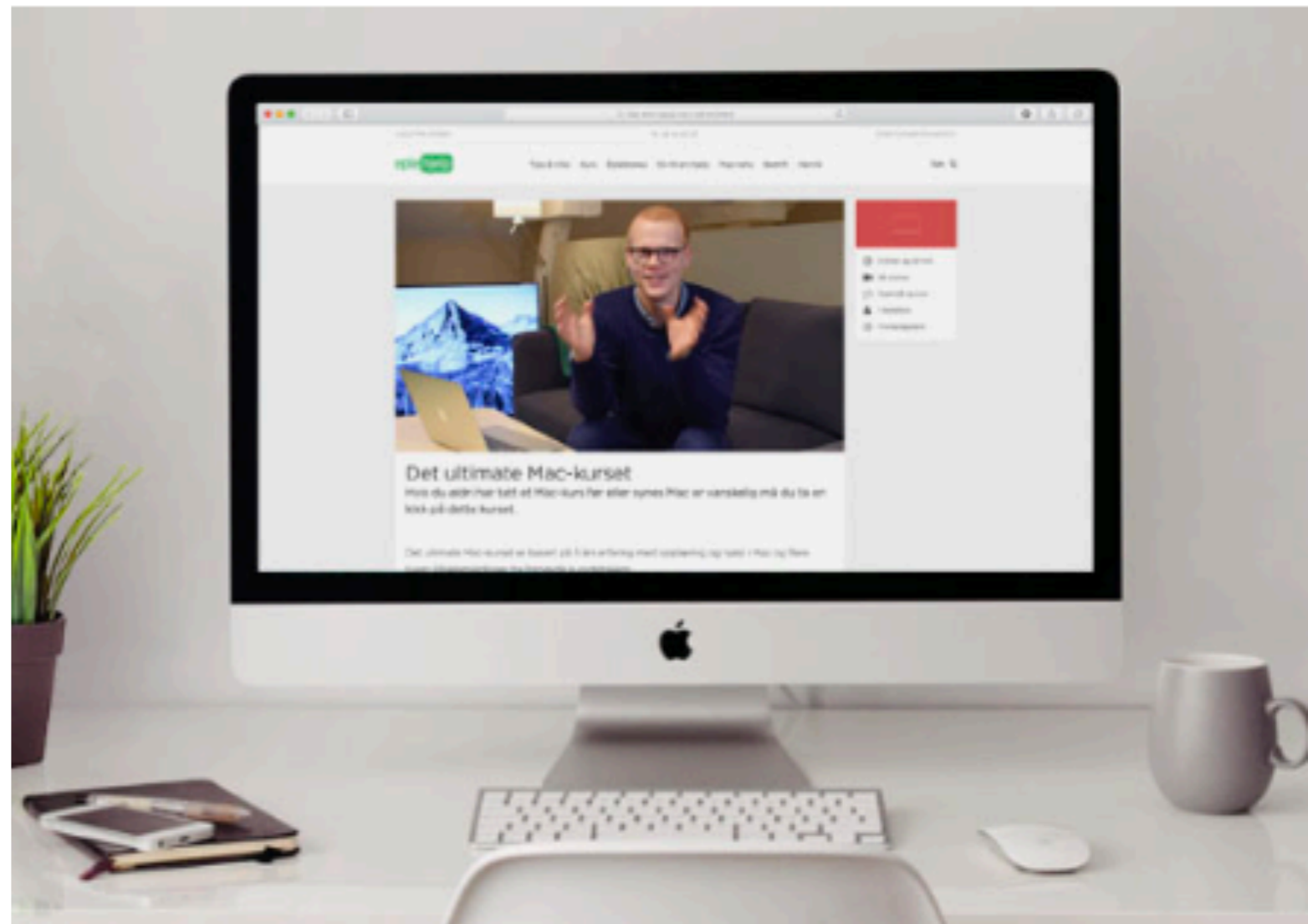

Effektivitetspakka oppsummert

Effektivitetspakka: Lær å utnytte Macen din skikkelig, jobb smartere og spar timesvis

Nå kun 385,-
(ord. pris 550,-)

Evig tilgang. 100%
fornøydgaranti.

www.eplehjelp.no/effektivitetspakka/

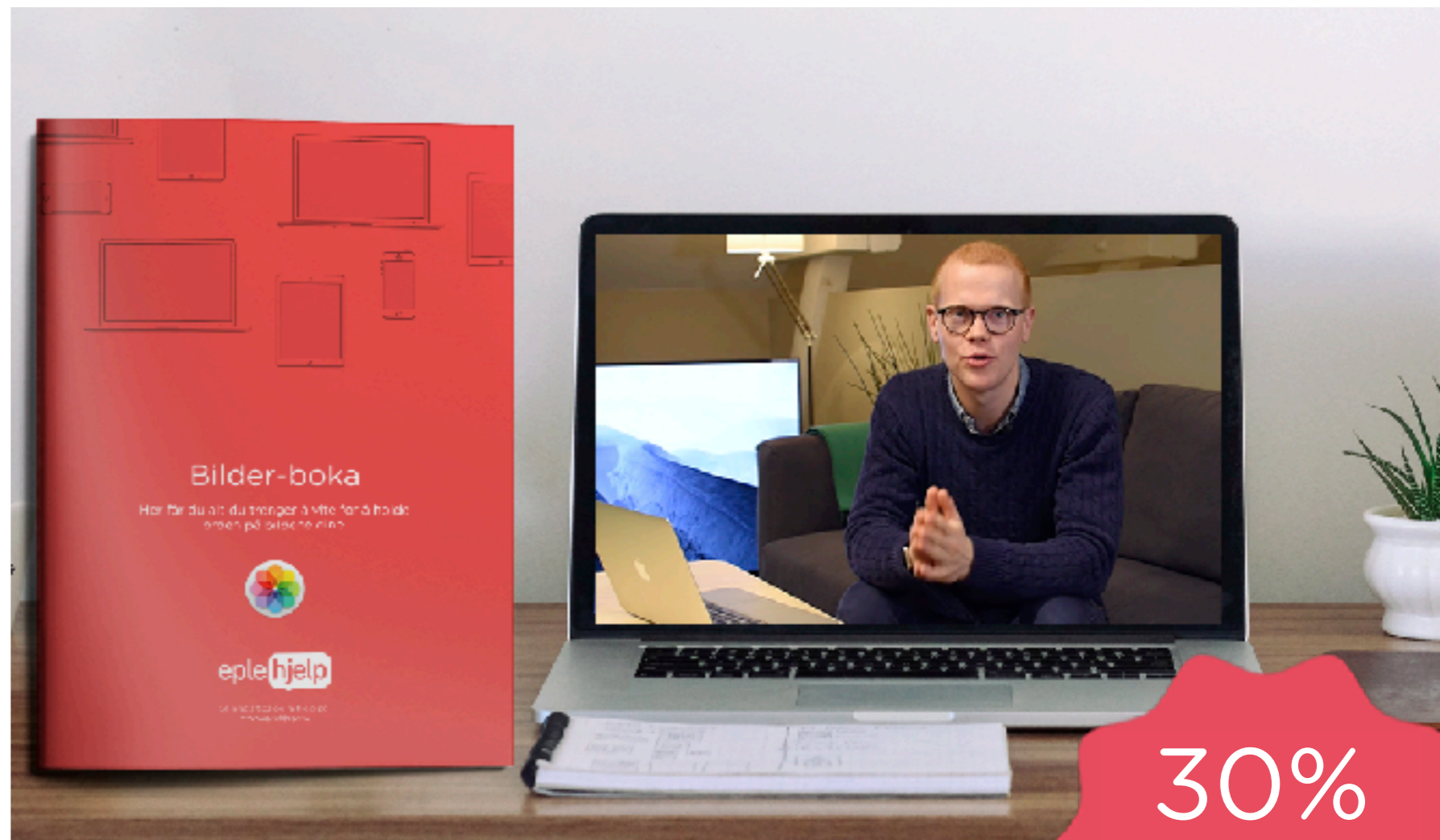

30%
rabatt

i 72 timer etter webinarret



Våre tjenester

30%
rabatt

i 72 timer etter
webinaret



Gratis tips & triks

Gjør hverdagen enklere



Nettbaserte kurs

Lær i ditt eget tempo



Epleblokka

Våre beste tips, i fysisk form



En-til-en-hjelp

Hjelp når du trenger det



Bedrift

Tilpasset hjelp og prioritet

eplehjelp



Bedrift

Tilpasset hjelp og prioritet



Husk at du alltid kan få
**En-til-en-hjelp, Mac-rens,
Bedriftshjelp med mer.**

Bare ring oss eller chat med oss på nettsiden



30%
rabatt
i 72 timer etter
webinaret

Spørsmål og svar

Husk tilbudet på Effektivitetspakka

tips gjerne en venn som kan
trenge dette webinarer eller hjelp
og takk for at du så på.

Vi gleder oss til å se deg igjen :)

- på nettkurs?
- neste Norgesturné vi skal på?

NB! Vi skal til Fredrikstad neste helg
og Trondheim 2. helgen i juni 🌞

- gratis Mac-sjekk?
- hos oss i Oslo?

30%
rabatt
i 72 timer etter
webinaret